

**PROGRAMA NACIONAL DE MELHORAMENTO GENÉTICO DO GIR PARA LEITE
PEDIGREE DE TOURO EM TESTE DE PROGÊNIE**

FAZENDA: **CALCIOLÂNDIA**
 CRIADOR: **GABRIEL DONATO DE ANDRADE**
 PROPRIETÁRIO: **GABRIEL DONATO DE ANDRADE**

NOME: **UBERABA DA CAL**
 RGD: **A-6968**
 NASCIMENTO: **16/03/83**

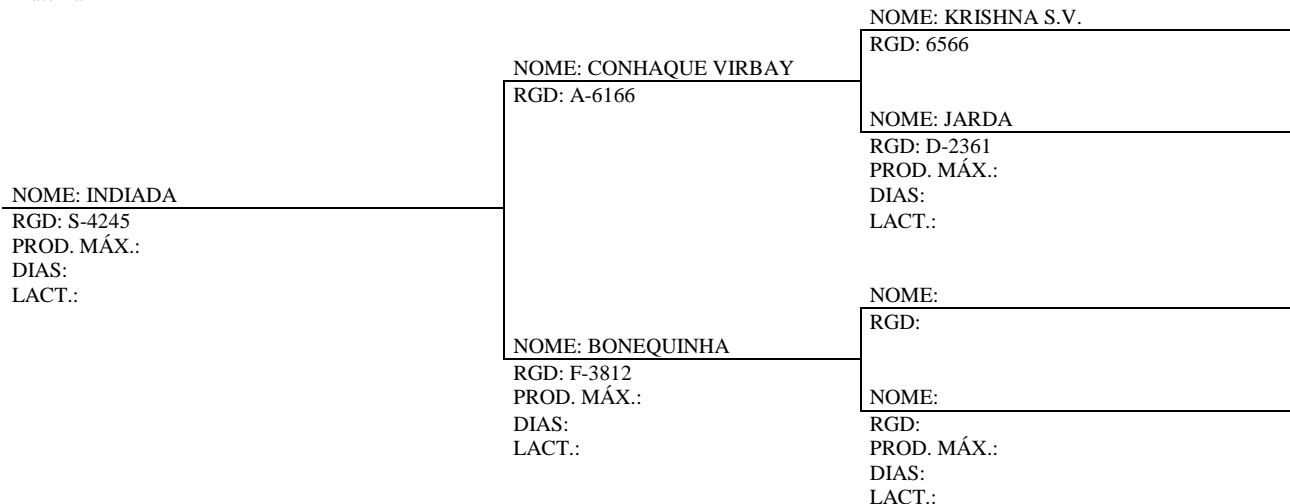
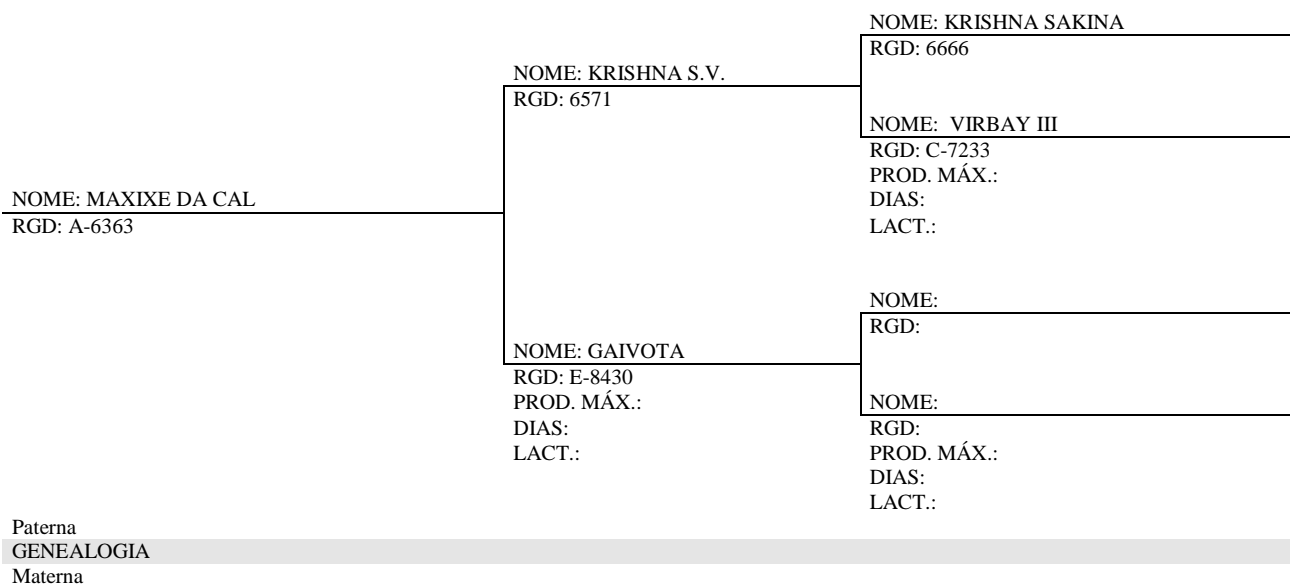

**PROGRAMA NACIONAL DE MELHORAMENTO GENÉTICO DO GIR PARA LEITE
PEDIGREE DE TOURO EM TESTE DE PROGÊNIE**

FAZENDA: **BRASÍLIA**
CRIADOR: **RUBENS RESENDE PERES**
PROPRIETÁRIO: **RUBENS RESENDE PERES**

NOME: **CAJU DE BRASÍLIA**
RGD: **B-58**
NASCIMENTO: **02/09/84**

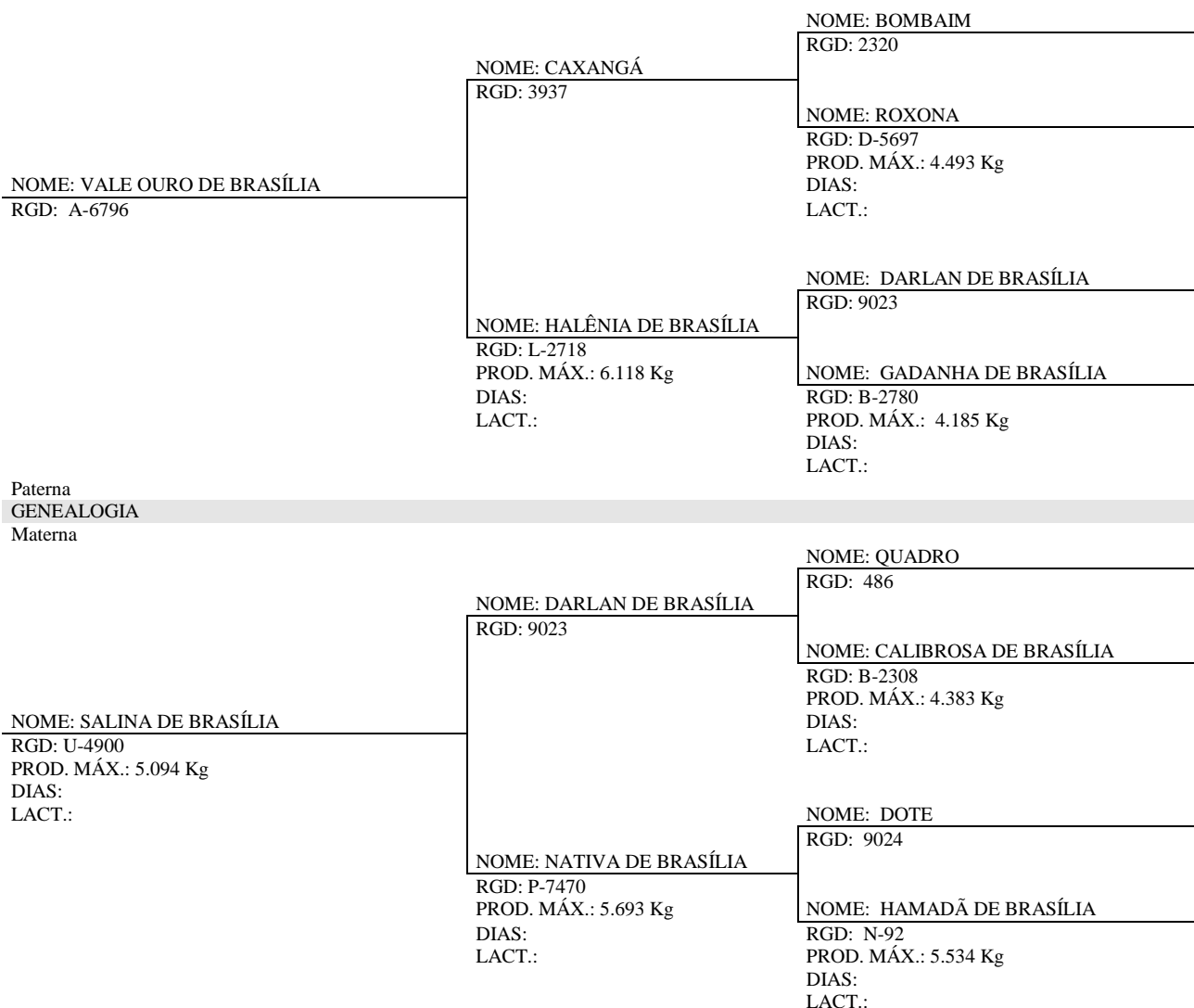

**PROGRAMA NACIONAL DE MELHORAMENTO GENÉTICO DO GIR PARA LEITE
PEDIGREE DE TOURO EM TESTE DE PROGÊNIE**

FAZENDA: **SANTANA DA SERRA**
CRIADOR: **KÊNIA AGRÍCOLA E PECUÁRIA LTDA.**
PROPRIETÁRIO: **KÊNIA AGRÍCOLA E PECUÁRIA LTDA.**

NOME: **F.B. CADARSO**
RGD: **B-32**
NASCIMENTO: **24/07/83**

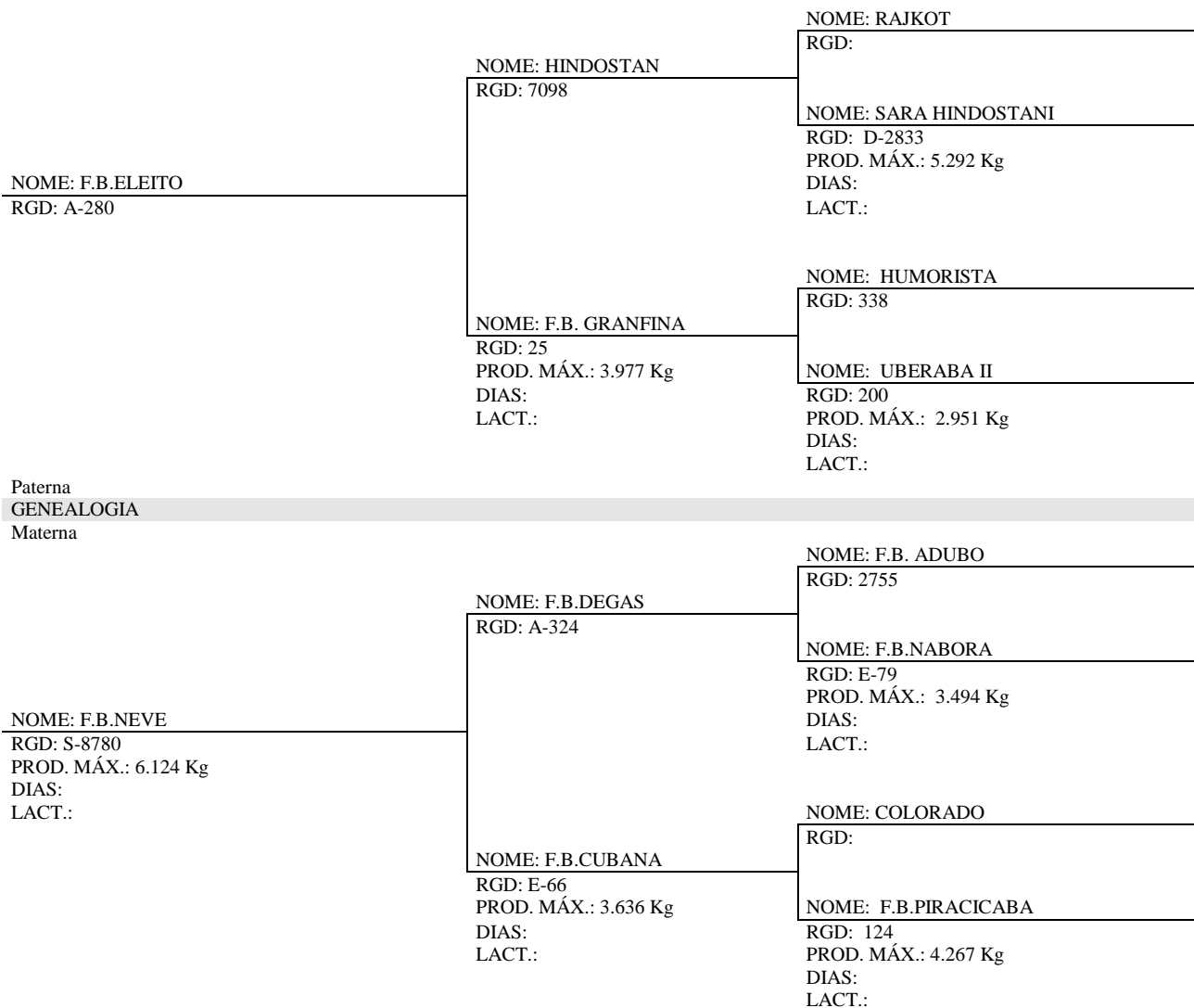

**PROGRAMA NACIONAL DE MELHORAMENTO GENÉTICO DO GIR PARA LEITE
PEDIGREE DE TOURO EM TESTE DE PROGÊNIE**

FAZENDA: **CALCIOLÂNDIA**
 CRIADOR: **GABRIEL DONATO DE ANDRADE**
 PROPRIETÁRIO: **GABRIEL DONATO DE ANDRADE**

NOME: **VAJUCA EXPOENTE DA CAL**
 RGD: **A-7186**
 NASCIMENTO: **17/05/84**

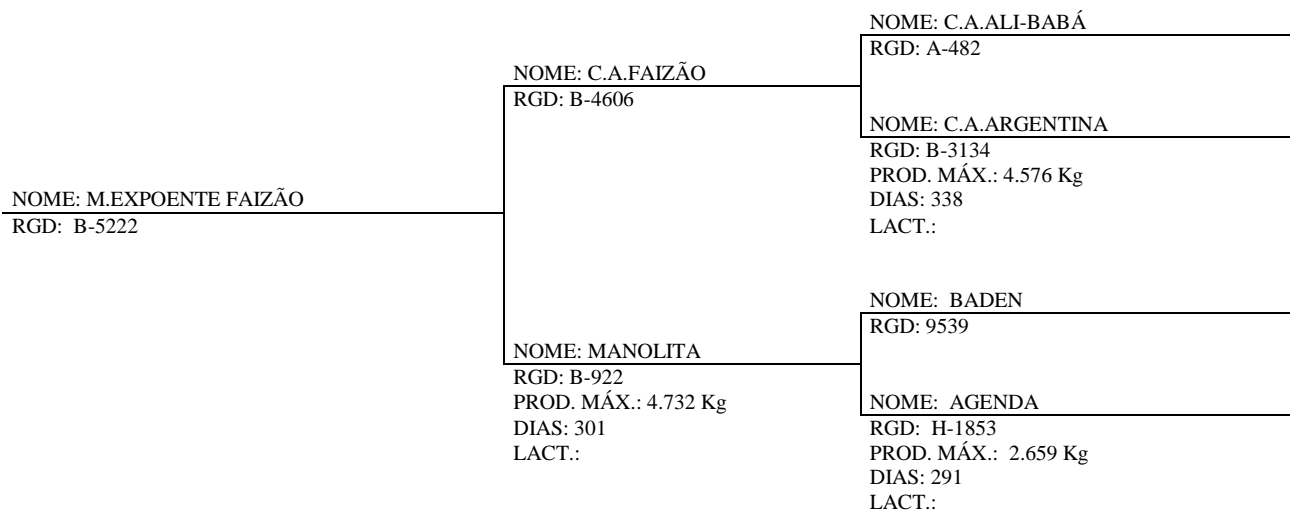

Paterna
GENEALOGIA
 Materna

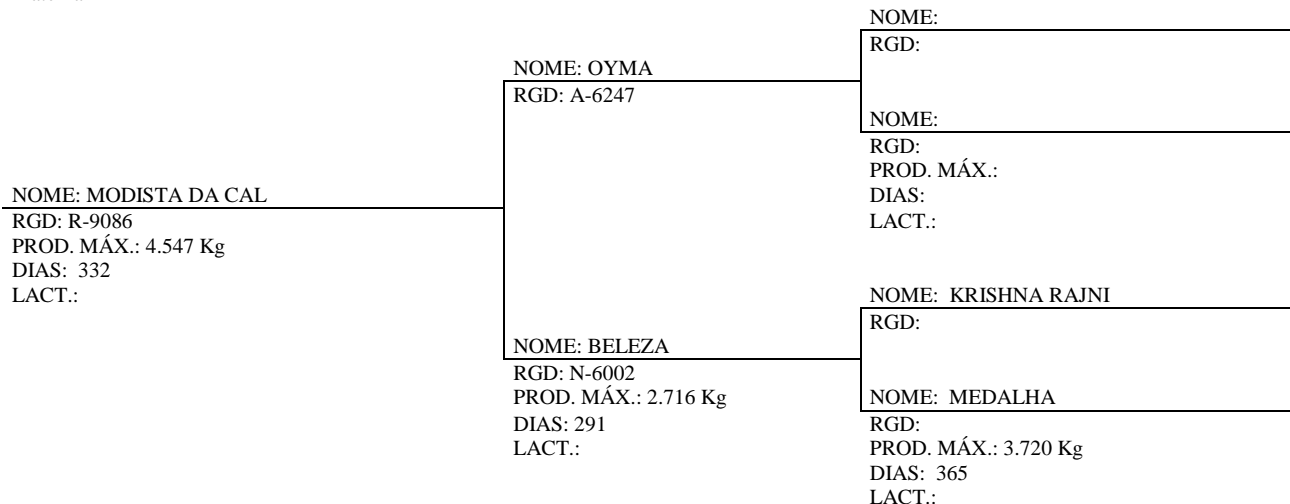

**PROGRAMA NACIONAL DE MELHORAMENTO GENÉTICO DO GIR PARA LEITE
PEDIGREE DE TOURO EM TESTE DE PROGÊNIE**

FAZENDA: CAMPO ALEGRE
CRIADOR: JOÃO GABRIEL DA COSTA NORONHA E IRMÃOS
PROPRIETÁRIO: JOÃO GABRIEL DA COSTA NORONHA E IRMÃOS

NOME: C.A. FARAÓ
RGD: B-816
NASCIMENTO: 04/01/84

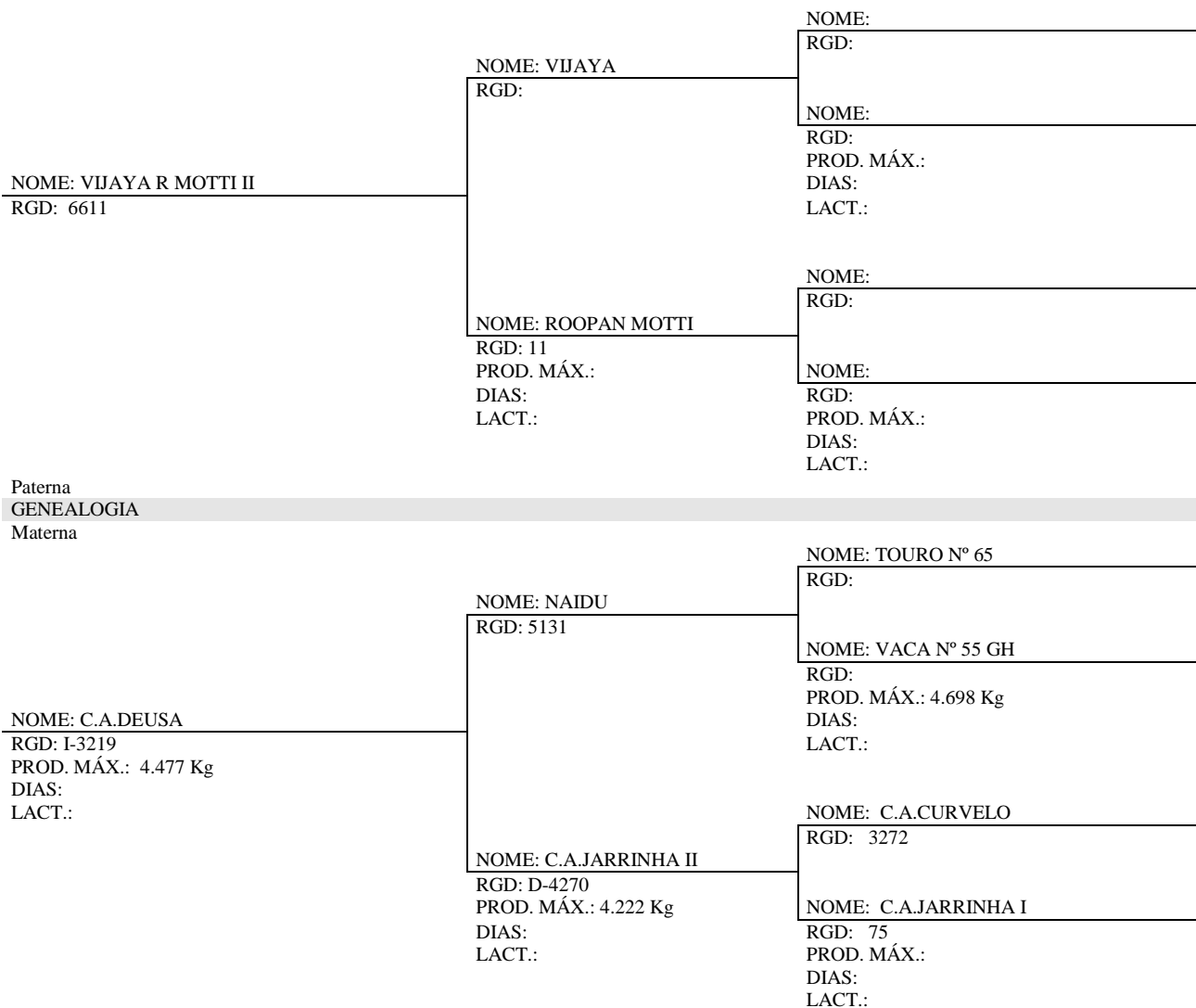

**PROGRAMA NACIONAL DE MELHORAMENTO GENÉTICO DO GIR PARA LEITE
PEDIGREE DE TOURO EM TESTE DE PROGÊNIE**

FAZENDA: **SANTANA DA SERRA**
CRIADOR: **KÊNIA AGRÍCOLA E PECUÁRIA LTDA.**
PROPRIETÁRIO: **KÊNIA AGRÍCOLA E PECUÁRIA LTDA.**

NOME: **F.B. ARTILHEIRO**
RGD: **LA-8**
NASCIMENTO: **30/06/81**



**PROGRAMA NACIONAL DE MELHORAMENTO GENÉTICO DO GIR PARA LEITE
PEDIGREE DE TOURO EM TESTE DE PROGÊNIE**

**FAZENDA: DA DERRUBADA
CRIADOR: MANUEL E JOSÉ JOÃO SALGADO RODRIGUES DOS REIS
PROPRIETÁRIO: MANUEL E JOSÉ JOÃO SALGADO RODRIGUES DOS REIS**

**NOME: SANTA CRUZ PACHOLA CAXANGÁ
RGD: A-3174
NASCIMENTO: 12/12/82**

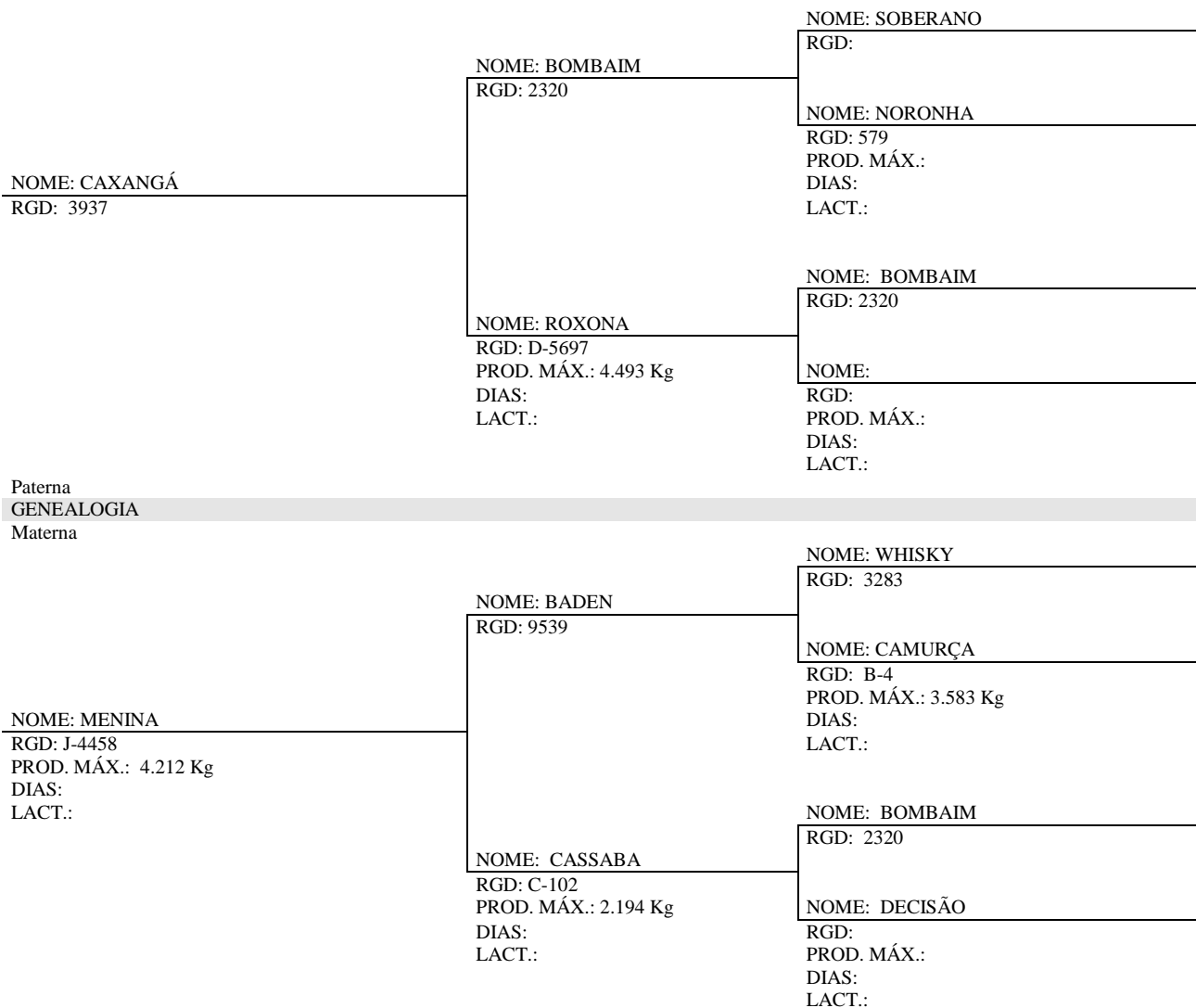

Paterna
GENEALOGIA
Materna

**PROGRAMA NACIONAL DE MELHORAMENTO GENÉTICO DO GIR PARA LEITE
PEDIGREE DE TOURO EM TESTE DE PROGÊNIE**

FAZENDA: GETÚLIO VARGAS
CRIADOR: EPAMIG (Empresa de Pesquisa Agropecuária de Minas Gerais)
PROPRIETÁRIO: EPAMIG (Empresa de Pesquisa Agropecuária de Minas Gerais)

NOME: EMBRIÃO DA EPAMIG
RGD: A-4651
NASCIMENTO: 19/02/84

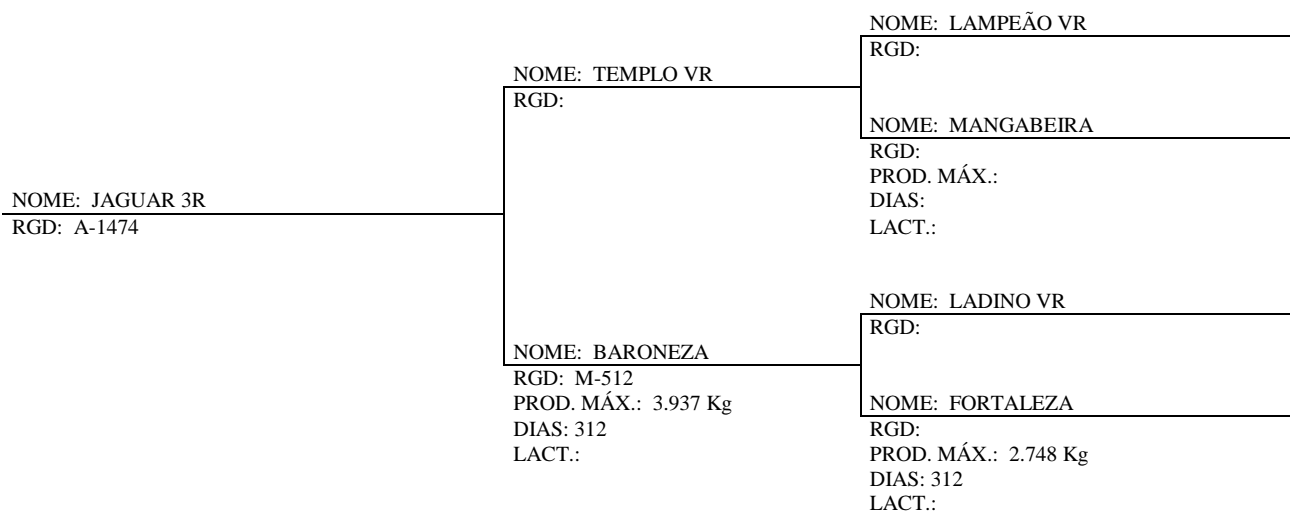

Paterna
 GENEALOGIA
 Materna

